365 DAYS OF SUN



S I S T E M A
STRATOS® 4s



Percorso
Efficienza  Innovazione



S I S T E M A
STRATOS[®] 4s

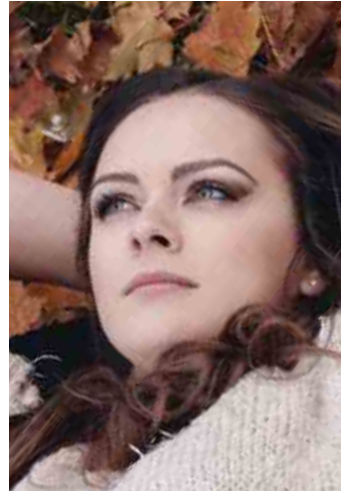









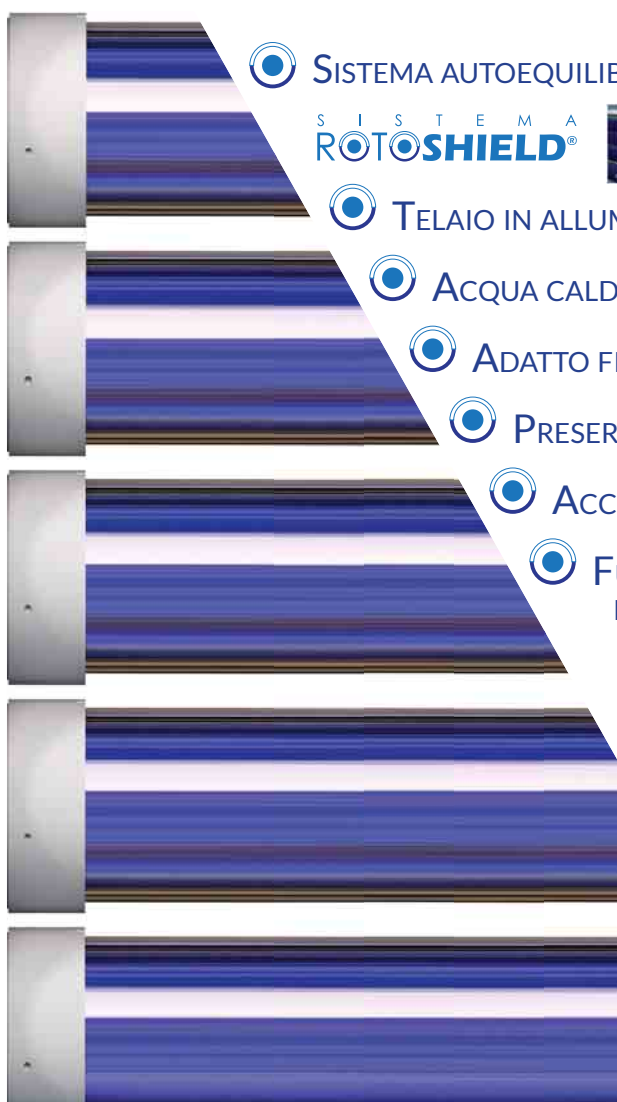

IL PIÙ EFFICIENTE SISTEMA SOLARE COMPATTO









Il sistema termico solare **STRATOS® 4S Rotoshield®** è un innovativo sistema solare compatto ad alta efficienza con accumulo sanitario integrato. È dotato di un sistema autoequilibrante antistagnazione brevettato.

Il brevetto Rotoshield® protegge il sistema massimizzandone le performance. E' indicato per la produzione di acqua calda sanitaria in tutte le zone climatiche grazie alla sua capacità di preservare il calore captato. Il sistema può essere, infatti, installato in zone con temperatura fino a -20°C .



-  SISTEMA AUTOEQUILIBRANTE ANTI-STAGNAZIONE BREVETTATO
-  **SISTEMA ROTOSHIELD®** 
-  TELAIO IN ALLUMINIO ANODIZZATO MARINE GRADE DI SERIE
-  ACQUA CALDA SANITARIA IN TUTTE LE ZONE E IN TUTTE LE STAGIONI
-  ADATTO FINO A -20°C
-  PRESERVA IL CALORE GRAZIE ALLA TECNOLOGIA SOTTOVUOTO
-  ACCUMULO SANITARIO IN ACCIAIO INOX AISI 316L
-  FUNZIONAMENTO A CIRCOLAZIONE NATURALE, NON NECESSITA DI ELETTRICITÀ



-  MINOR SPAZIO
-  MINORI COSTI DI INSTALLAZIONE
-  MAGGIORI PRESTAZIONI
-  MINOR TEMPO DI INSTALLAZIONE
-  MAGGIOR RISPARMIO ENERGETICO

SISTEMA TERMICO STRATOS® 4S

SISTEMA TERMICO SOLARE COMPATTO AD ALTA EFFICIENZA

ROTO
SHIELD®
SYSTEM

NOVITÀ



PATENTED

IMPIEGO

Il sistema termico solare Stratos® 4S Rotoshield® è un innovativo sistema solare compatto ad alta efficienza con accumulo sanitario integrato. È dotato di un sistema autoequilibrante antistagnazione brevettato. Il brevetto Rotoshield® protegge il sistema massimizzandone le performance. E' indicato per la produzione di acqua calda sanitaria in tutte le zone climatiche grazie alla sua capacità di preservare il calore captato. Il sistema può essere, infatti, installato in zone con temperatura fino a -20°C.

STRUTTURA E MATERIALI

Struttura del telaio in alluminio, anodizzazione MARINE GRADE di serie. Staffe di supporto e fissaggio in acciaio zincato. Sistema captante composto da tubi con tecnologia sottovuoto di tipo Sydney con rivestimento altamente selettivo ed alto grado di vuoto.

Accumulo circuito primario in acciaio inox AISI 304. Scambiatore ACS in acciaio inossidabile AISI 316L idoneo e certificato per acqua potabile ai sensi del DM nr. 174 del 06/04/2004.

ACCESSORI A CORREDO DI SERIE

Valvola di sicurezza 6 bar. Kit di fissaggio sia per superfici piane (inclinazione 30°) sia per tetti inclinati.

CONNESSIONI

2 attacchi 1/2" GAS F.

GARANZIA

5 anni - Vedi condizioni generali di vendita catalogo listino Sistemi Termici Solari in vigore.

P. MAX INGRESSO	P. MAX ACCUMULO	T. MAX	T. MIN	INCLINAZIONE FALDA
4 bar	7,5 bar	100°C	-20°C	10° - 70°

 **CONTOTERMICO**
VALORE INCENTIVO
www.cordivari.it **2.0** Su richiesta pratica
CONTO TERMICO



SISTEMA STRATOS® 4S CON ROTOSHIELD® SYSTEM

MODELLO	CODICE
120	3410316603203
180	3410316603204

SU OGNI SISTEMA STRATOS® 4S

	DI SERIE
Anodizzazione marine grade della struttura in alluminio	✓
Valvola di sicurezza e di ritegno 6 bar	✓
Kit di fissaggio per superfici piane e kit di fissaggio per tetti a falda	✓
Fluido primario	✓

SISTEMA TERMICO STRATOS® 4S

SISTEMA TERMICO SOLARE COMPATTO AD ALTA EFFICIENZA

ROTO
SHIELD[®]
SYSTEM

MODELLO 120

MODELLO 180

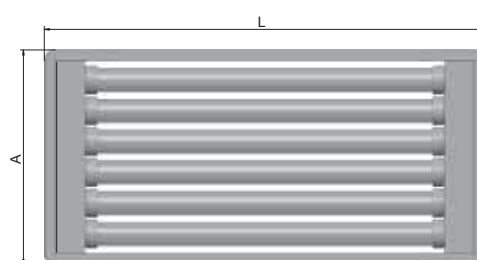
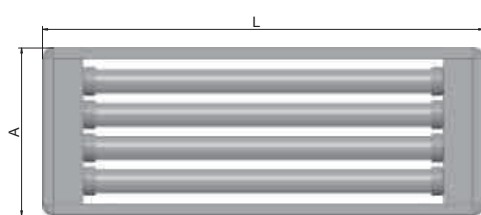
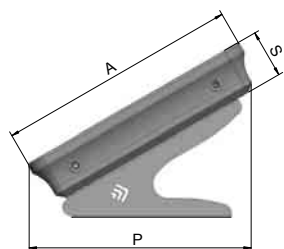

SISTEMA STRATOS® 4S CON ROTOSHIELD® SYSTEM

MODELLO	L	P	H	A	S	Connessioni ACS	Superficie Lorda	Peso totale in funzione	Peso/m ² in funzione
	[mm]						[m ²]	[kg]	[kg]
120	2160	752	589	822	163	1/2" F	1,77	122	69
180	2160	951	704	1052	163	1/2" F	2,27	178	78

IL SISTEMA PIÙ LEGGERO

STRATOS® 4S è il sistema termico solare compatto più leggero sul mercato. In ordine di funzionamento, grazie al ridotto rapporto peso x metro quadrato, il SISTEMA STRATOS® 4S risulta essere il più leggero e il meno gravoso coperture e tetti.

UTENZE



MODELLO 120



SCHEMA TIPICO DI MONTAGGIO

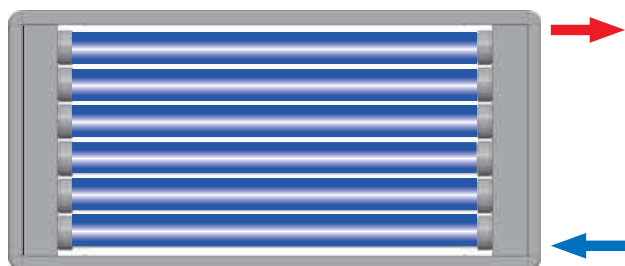

MODELLO 180



ROTO
SHIELD[®]
SYSTEM

Il BREVETTO SISTEMA ROTOSHIELD® è stato studiato per evitare la sovratemperatura del sistema nei periodi di maggiore irraggiamento o in assenza di prelievo ACS.

La schermatura dei captatori avviene in maniera del tutto naturale senza ausilio di elettricità.



CORDIVARI[®]

STRATOS® 4S - APPROFONDIMENTI TECNICI

COM'È FATTO

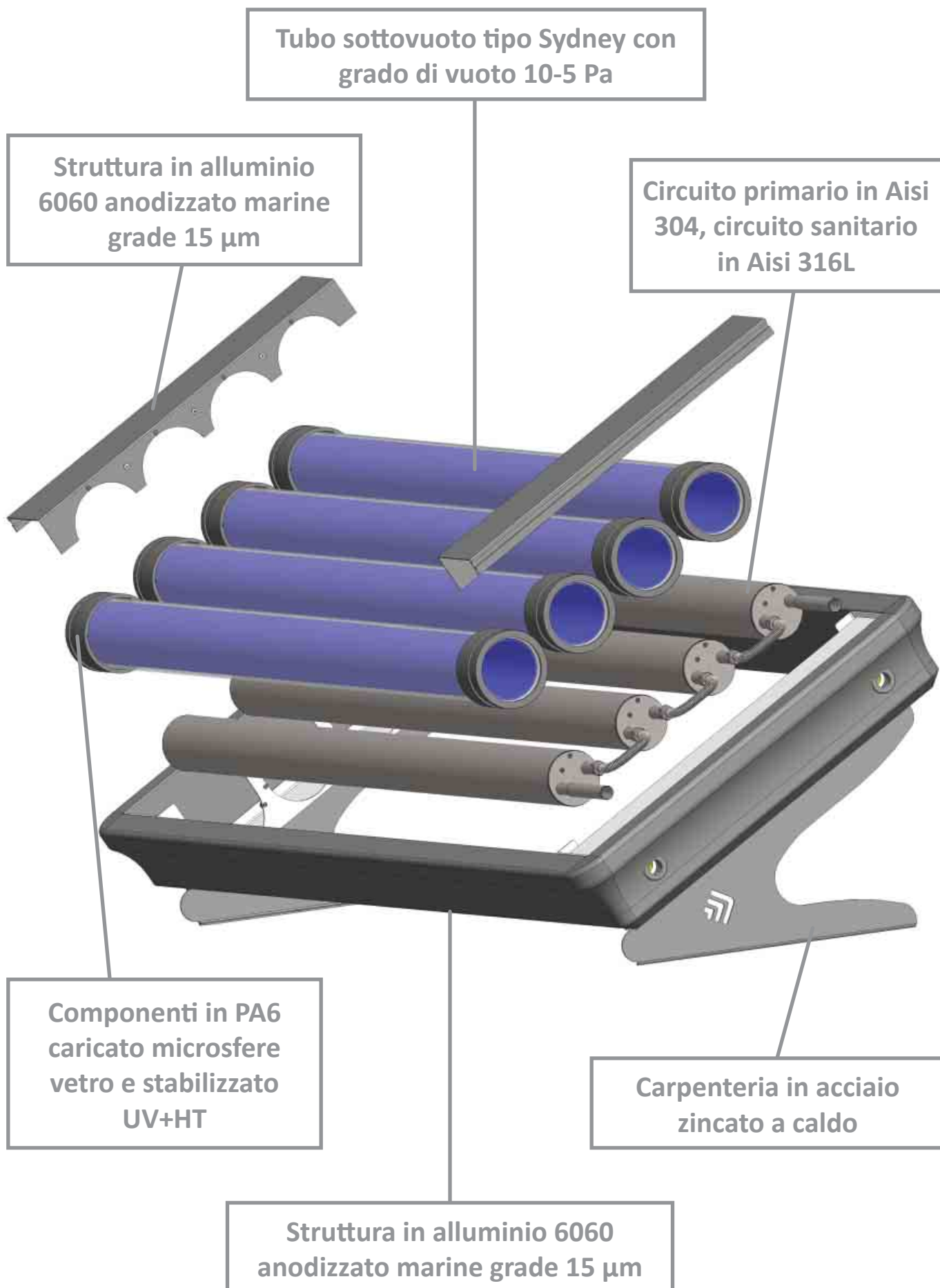

STRATOS® 4S - APPROFONDIMENTI TECNICI

SCAMBIO TERMICO OTTIMALE SENZA DEPOSITI DI CALCARE



Nello scambiatore corrugato si formano delle turbolenze che movimentano e scambiano di continuo l'acqua. Al flusso di corrente base si sovrappone una componente di torsione creata dalla forma costruttiva stessa, producendo in tal modo ulteriori vortici. Pertanto si ottiene il massimo scambio di calore, evitando il deposito di calcare.

TURBOLENZE MIRATE CONTRO LA FORMAZIONE DI DEPOSITI

Il profilo corrugato genera turbolenze mirate che mescolano in modo uniforme il liquido circolante. In questo modo si evita la formazione di depositi di calcare, garantendo prestazioni costanti per l'intero ciclo di vita.

La forma ondulata previene la calcificazione dello scambiatore di acqua potabile. Lo scambiatore di calore si dilata leggermente al riscaldamento e al raffreddamento, per cui i depositi calcarei vengono in gran parte evitati. Durante il prelievo la forma corrugata del tubo favorisce la formazione di vortici nello scambiatore. Queste turbolenze permettono un risciacquo delle molecole di calcare con l'acqua calda.

L'acqua calda viene riscaldata quando serve - in modo veloce, sicuro e pulito. In questo modo l'acqua calda a disposizione è sempre fresca e ottima da un punto di vista igienico, senza che sia necessario un serbatoio d'acqua calda.

TEST DI FUNZIONAMENTO IN CONDIZIONI ESTREME

- Stress test di funzionamento del meccanismo Rotoshield, effettuati in condizioni di temperatura estrema, rilevano il perfetto funzionamento anche a temperature di oltre -20°C per diversi giorni consecutivi.

- Test di congelamento del fluido termovettore condotti fino a -30°C .



STRATOS® 4S - APPROFONDIMENTI TECNICI

CURVA DI USABILITÀ*

SISTEMA STRATOS® 4S

Copertura percentuale fabbisogno energetico

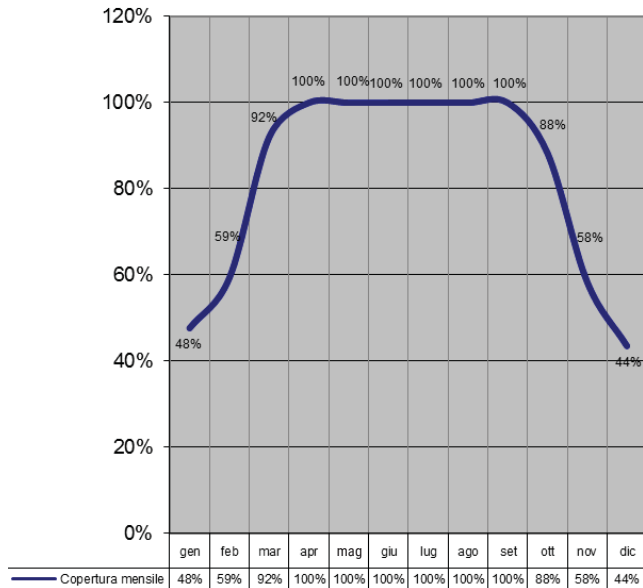

- COPERTURA DEL FABBISOGNO ANNUALE DI ACS SUPERIORE ALL'80%
- ACQUA CALDA ANCHE NELLE MEZZE STAGIONI

*fabbisogno 150 lt di ACS, orientamento collettore SUD.

TEST DI EFFICIENZA

In collaborazione con il Dipartimento di Ingegneria Industriale e Scienze Matematiche – DIISM dell'Università Politecnica delle Marche

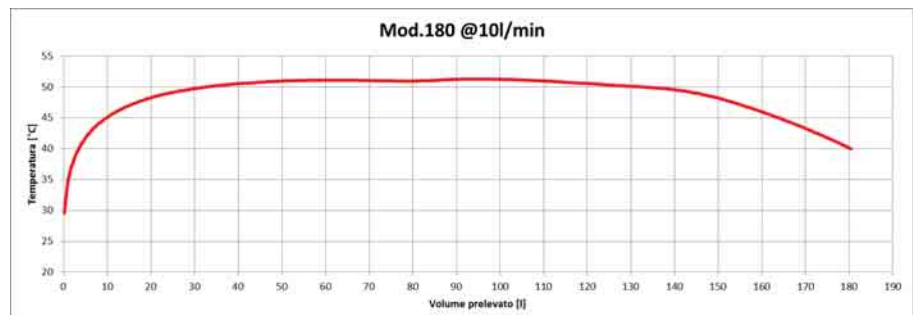
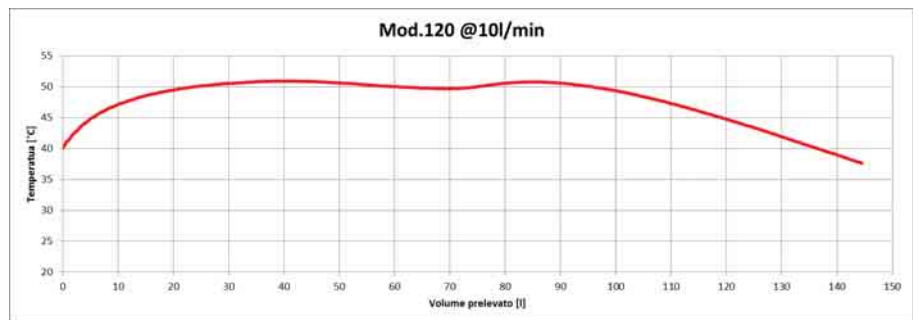

TEST DI PRELIEVO UNICO DI ACS A 45 °C, EFFETTUABILE CON ACCUMULO PRIMARIO A 85 °C E PORTATA ACQUA SANITARIA 10 L/MIN

STRATOS® 4S - APPROFONDIMENTI TECNICI

SCHEMA TIPICO DI MONTAGGIO

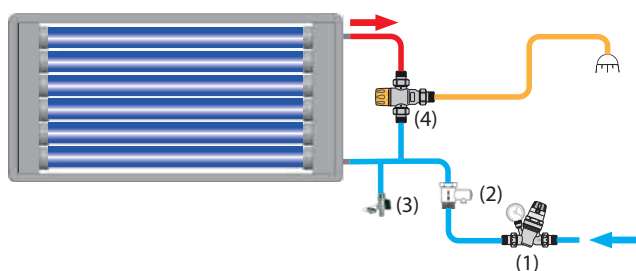

LEGENDA CONNESSIONI

- | | |
|---|--|
| 1 | Eventuale riduttore di pressione. |
| 2 | Valvola di sicurezza e non ritorno (fornita di serie). |
| 3 | Valvola di scarico per svuotamento pannello (da posizionare a cura dell'installatore). |
| 4 | Valvola miscelatrice termostatica (opzionale). |

MASSIMA FLESSIBILITÀ DI INSTALLAZIONE

ISTALLAZIONE STAND-ALONE

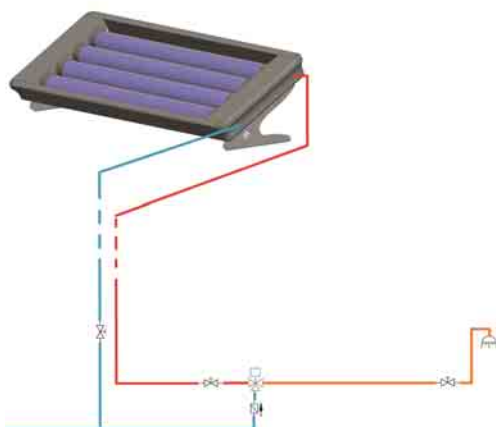

ISTALLAZIONE IN PARALLELO

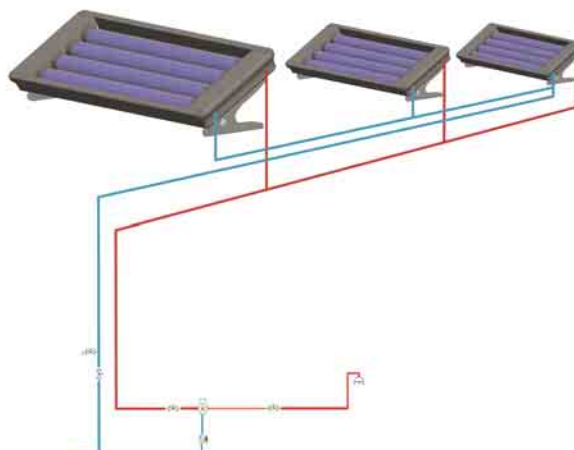

INTEGRAZIONE CALDAIA

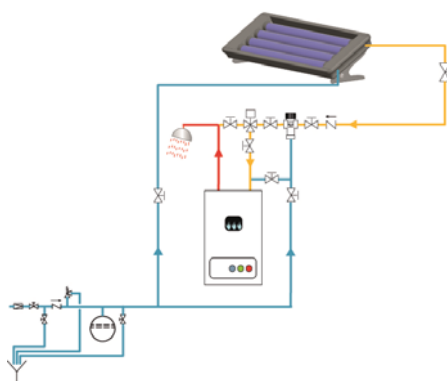

PANNELLO CON BOLLITORE

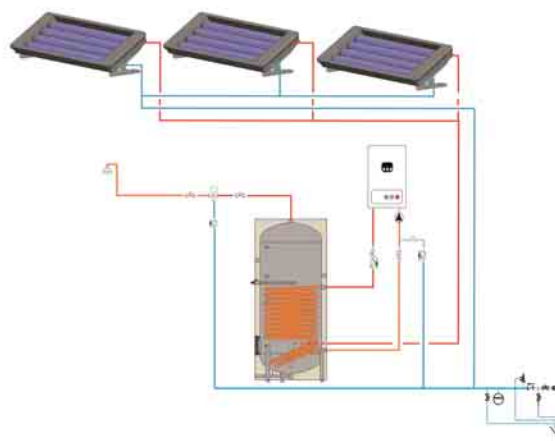

Altri schemi con funzione di preriscaldamento, vedi SUPPORTO TECNICO.